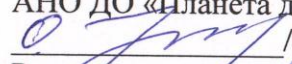

«СОГЛАСОВАНО»  
Начальник отдела  
ГИБДД УМВД России по  
г. Тольятти

  
А.В. Качкин  
«17» 08 2021г.

«УТВЕРЖДАЮ»  
Заведующий детским садом №201  
«Волшебница»  
АНО ДО «Планета детства «Лада»  
 /О.В. Харчева/  
Распоряжение № 109  
«20» июля 2021г.

## ПАСПОРТ

дорожной безопасности детского сада

№ 201 «Волшебница»

АНО ДО «Планета детства «Лада»

г.о. Тольятти

## Содержание

### I. Общие сведения

### II. План-схемы детского сада.

- район расположения детского сада, пути движения транспортных средств и детей (обучающихся);
- организация дорожного движения в непосредственной близости от детского сада с размещением соответствующих технических средств, маршруты движения детей (обучающихся) и расположение парковочных мест;
- маршруты движения организованных групп детей от детского сада к объектам следования (лес, парк, соседние детские сады и др.);
- пути движения транспортных средств к местам разгрузки/погрузки и рекомендуемых безопасных путей передвижения детей по территории детского сада.

## Общие сведения

детский сад: № 201 «Волшебница» АНО ДО «Планета детства «Лада».

Юридический адрес детского сада: г. Тольятти, б-р Степана Разина – 53.

Фактический адрес: г. Тольятти. Бульвар Космонавтов – 10.

Заведующий детского сада: Харчева Ольга Васильевна, тел. 600-221  
(фамилия, имя, отчество) (телефон)

Заместитель заведующего по ВМР: Чичаева Дарья Ивановна, тел. 600-221

Ответственный работник за мероприятия по профилактике детского травматизма: Чичаева Дарья Ивановна,

заместитель заведующего по ВМР, тел. 600-221  
(должность) (фамилия, имя, отчество) (телефон)

Телефоны оперативных служб:

Подразделение пожарной охраны - 01 вызов с сотового телефона - 101

Полиция – 02 вызов с сотового телефона - 102

Скорая медицинская помощь – 03 вызов с сотового телефона - 103

Единая служба спасения (ЕДДС) - 112

Службы спасения 200-911

Дежурной части У МВД России по г. Тольятти 93-40-05

Количество обучающихся 291

Наличие уголка по безопасности дорожного движения (БДД): **имеется**/ не имеется



Время работы детского сада: понедельник, вторник, среда, четверг, пятница с 6.30 до 18.30

## II. План-схемы детского сада.

район расположения детского сада, пути движения транспортных средств и детей (обучающихся)



Условные обозначения:

	Движение транспортных средств
	Проезжая часть
	Здания

2. Схемы организации дорожного движения в непосредственно близи от детского сада с размещением соответствующих технических средств, маршруты движения детей и расположение парковочных мест

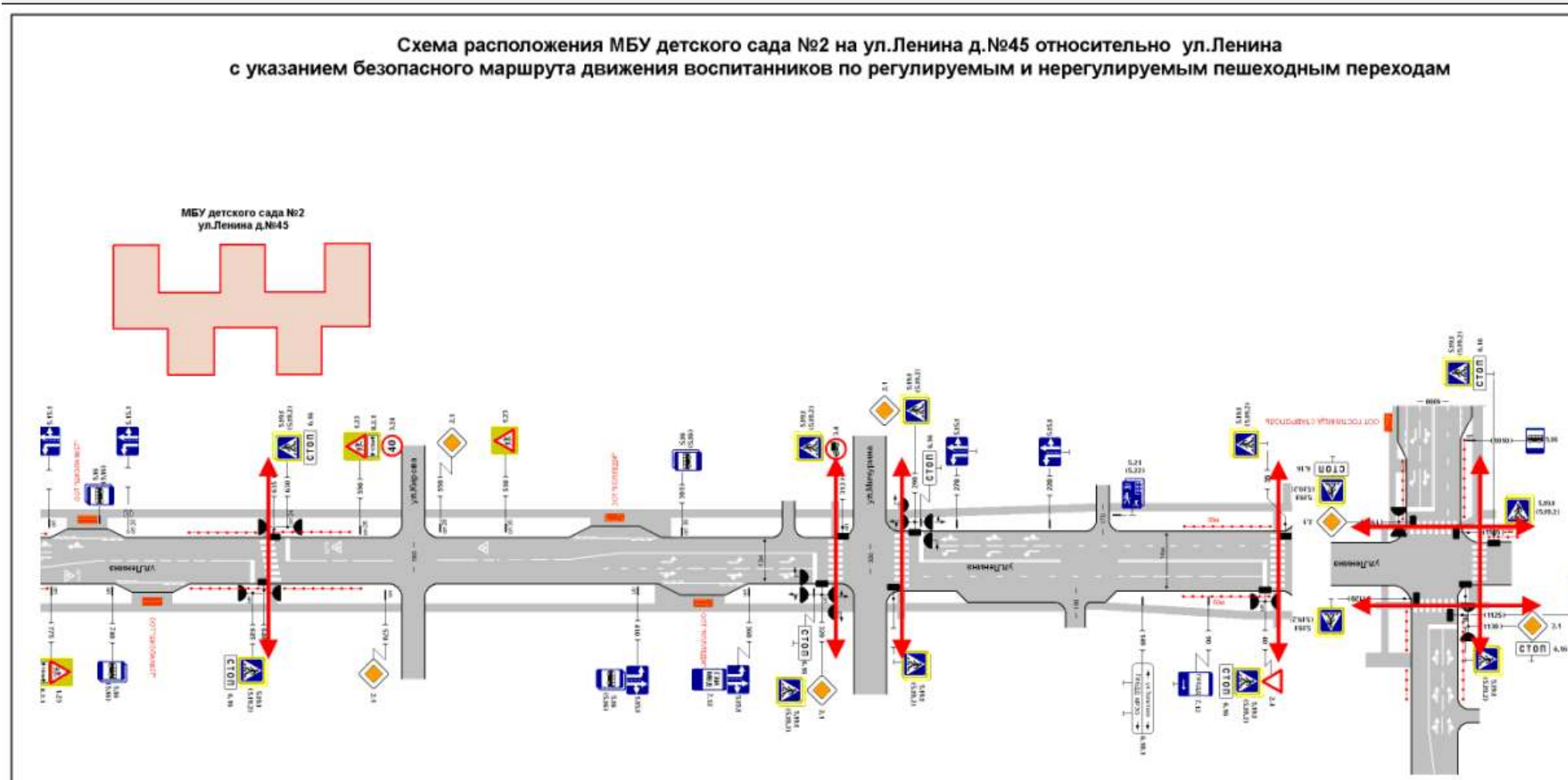

Условные обозначения:

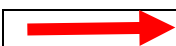

Движение транспортных средств

### 3. Маршруты движения организованных групп детей от детского сада к объектам следования

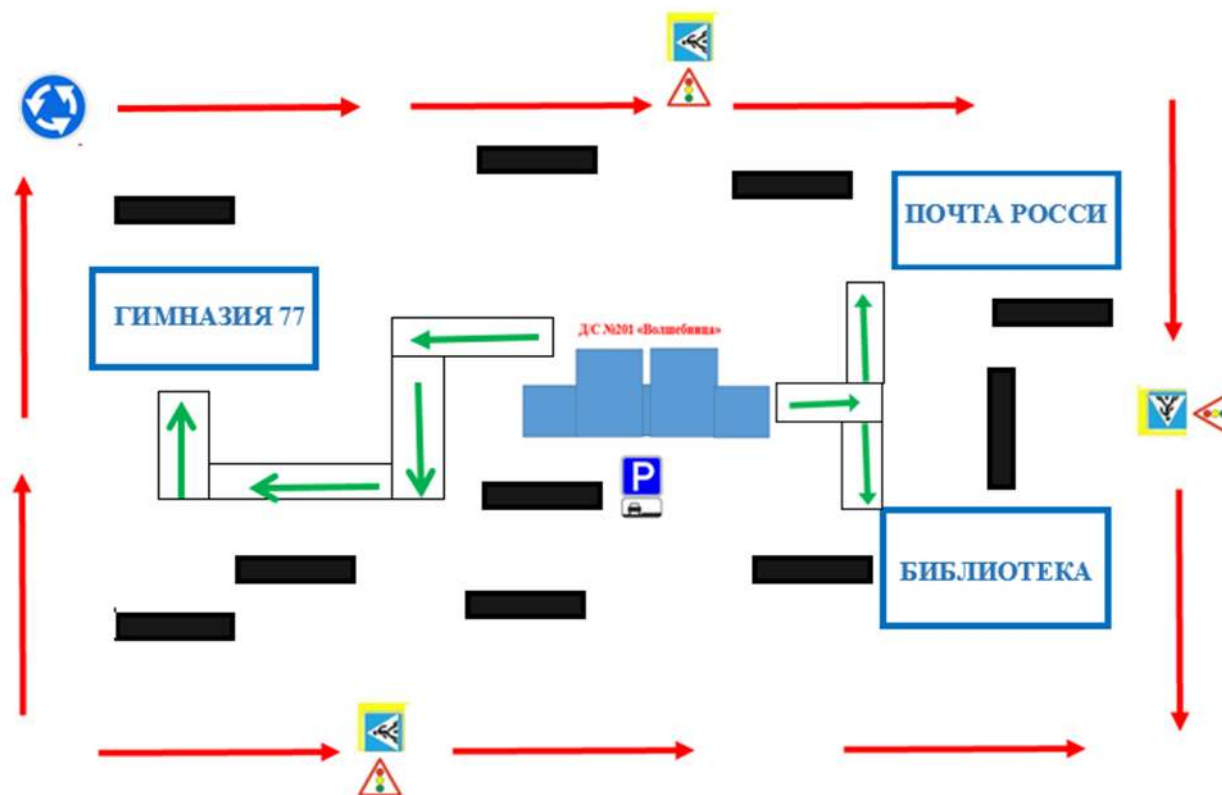



Условные обозначения:

	Безопасное движение детей
	Движение транспортных средств
	Тротуар
	Здания

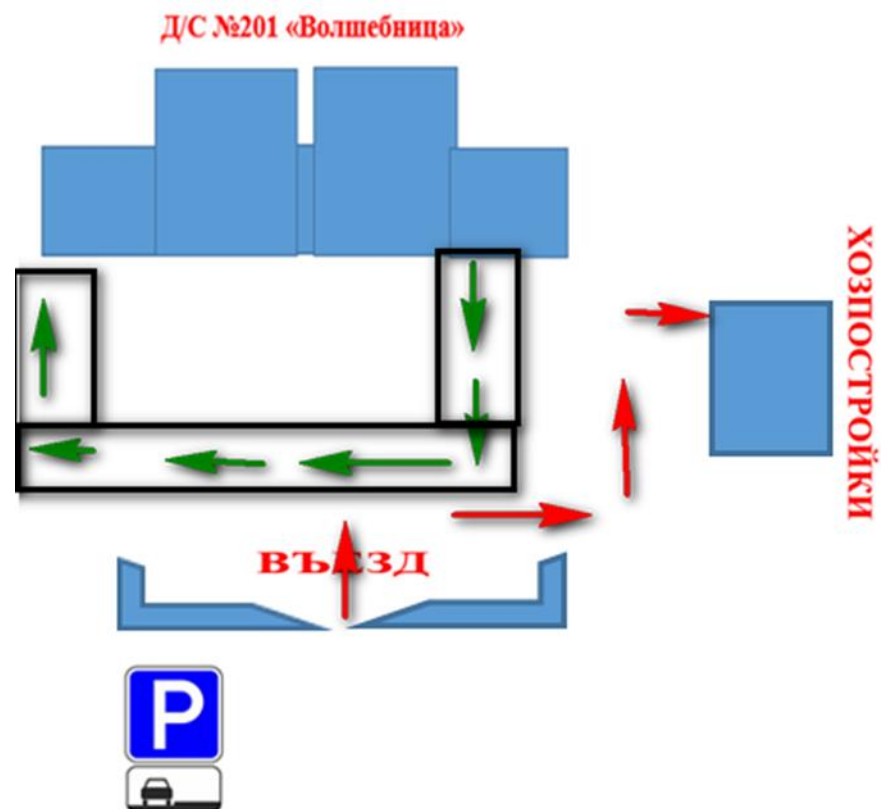
4. Пути движения транспортных средств к местам разгрузки/погрузки и рекомендуемых безопасных путей передвижения детей по территории образовательного учреждения.

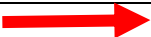

Условные обозначения:

	Движение транспортных средств
	Безопасное движение детей
	Тротуар